

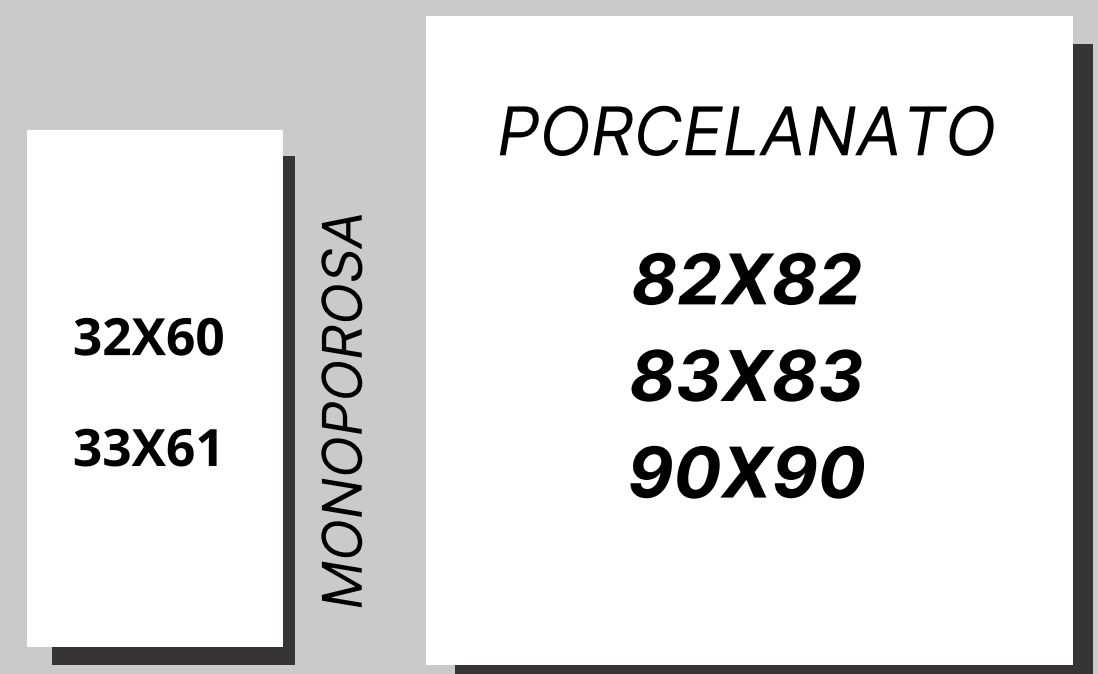

ORIENTAÇÕES PARA ARMAZENAMENTO E MANUSEIO DE PRODUTOS CERÂMICOS

Ao armazenar e manusear os formatos ao lado, siga as orientações abaixo, afim de evitar quebra do produto.



1 EMPILHAMENTO DE PALETES

1

A altura máxima de empilhamento deve ser de **4 paletes**.

2 ABERTURA DE PALETES

2

Ao abrir o palete e retirar as fitas, recomenda-se o uso de **suportes para escorar as caixas**.

É indicado utilizar para esses formatos suportes para **escorar os 4 lados** do palete.

Sugere-se colocar proteção de borracha nas áreas do suporte que estarão em contato direto com as caixas.

3 EMPILHAMENTO DE CAIXAS

3

Recomenda-se **posicionar as caixas na vertical**.

Caso necessário posicionar na horizontal:

- Deve-se armazenar no máximo 8 caixas empilhadas na horizontal.
- Sugere-se colocar um isopor entre a última caixa e o palete.

Paletes com caixas horizontais não devem ser empilhados ou receber outra carga por cima.

1

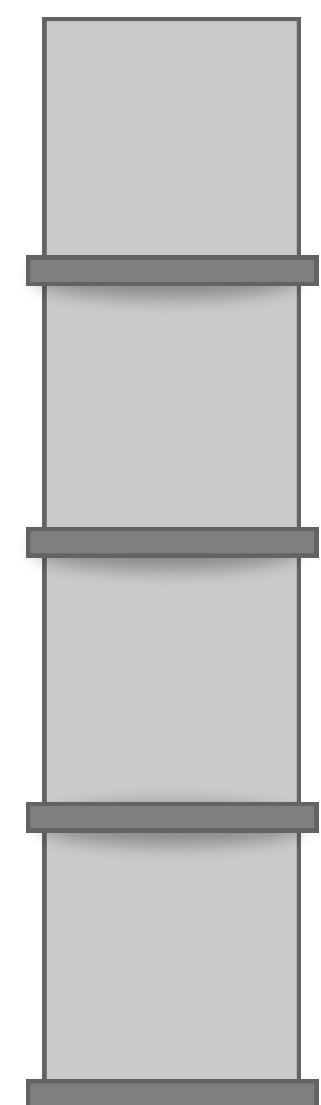

2

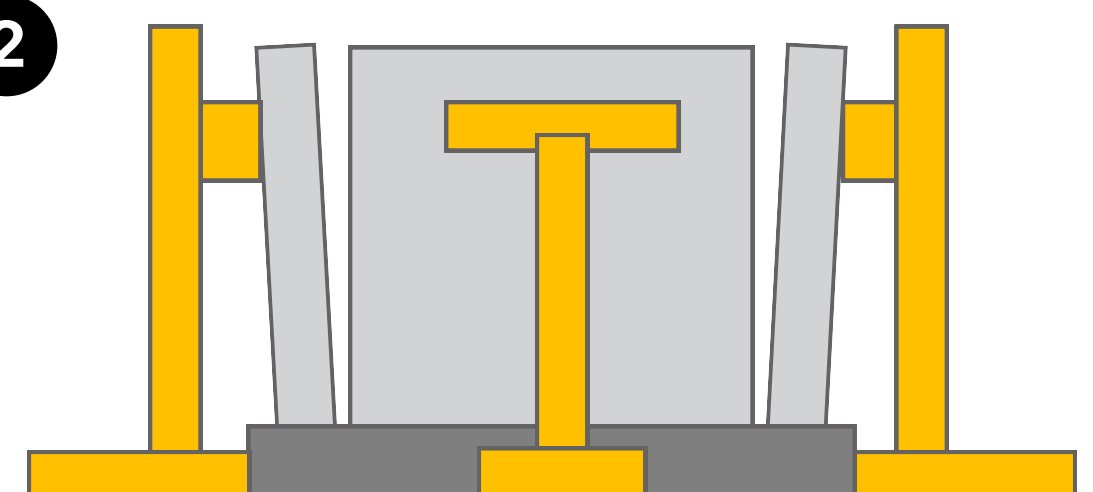

90X90 - 83X83 - 82X82

3

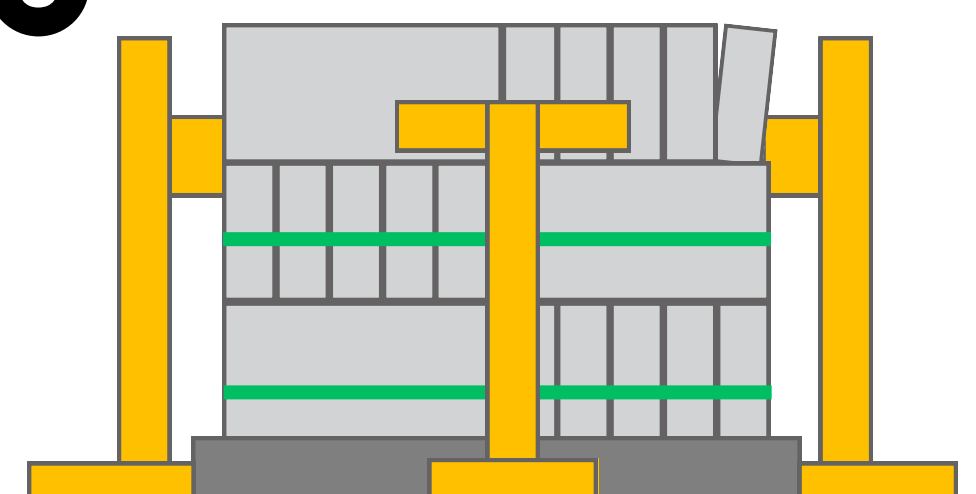

32X60 - 33X61



ORIENTAÇÕES PARA ARMAZENAMENTO E MANUSEIO DE PRODUTOS CERÂMICOS

Ao armazenar e manusear os formatos ao lado, siga as orientações abaixo, afim de evitar quebra do produto.

PORCELANATO
60X60

PISO CERÂMICO
60X60

1 EMPILHAMENTO DE PALETES

1

A altura máxima de empilhamento deve ser de **5 paletes**.

2 ABERTURA DE PALETES

2

Ao abrir o palete e retirar as fitas, recomenda-se o uso de **suportes para escorar as caixas**.

É indicado utilizar para esses formatos suportes para **escorar os 4 lados** do palete.

Sugere-se colocar proteção de borracha nas áreas do suporte que estarão em contato direto com as caixas.

3 EMPILHAMENTO DE CAIXAS

3

Recomenda-se **posicionar as caixas na vertical**.

Caso necessário posicionar na horizontal:

- Deve-se armazenar no máximo 8 caixas empilhadas na horizontal.
- Sugere-se colocar um isopor entre a última caixa e o palete.

1

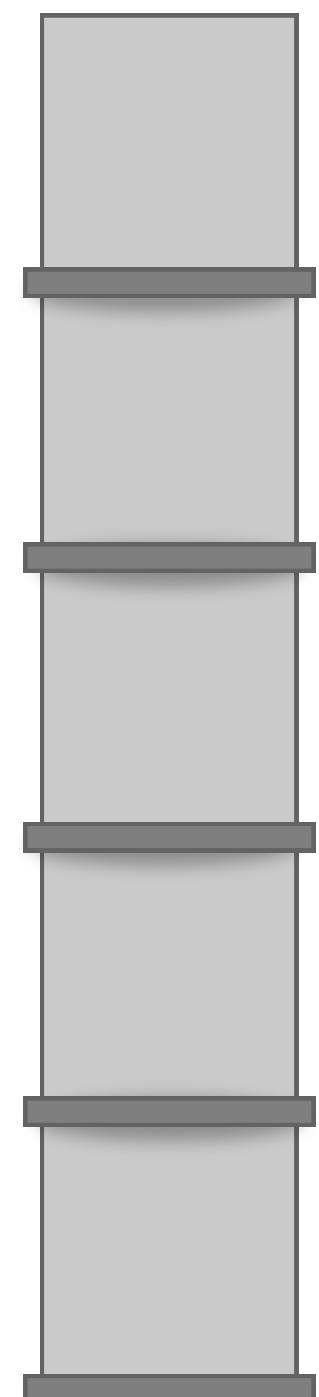

2

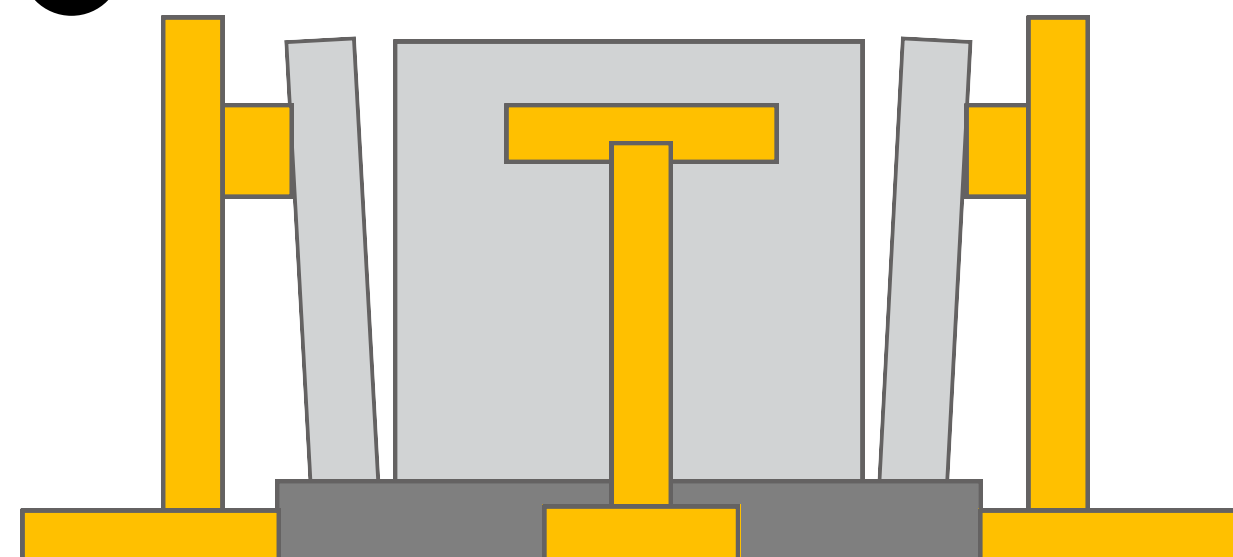

Paletes com caixas horizontais não devem ser empilhados ou receber outra carga por cima.



ORIENTAÇÕES PARA ARMAZENAMENTO E MANUSEIO DE PRODUTOS CERÂMICOS

Ao armazenar e manusear os formatos ao lado, siga as orientações abaixo, afim de evitar quebra do produto.

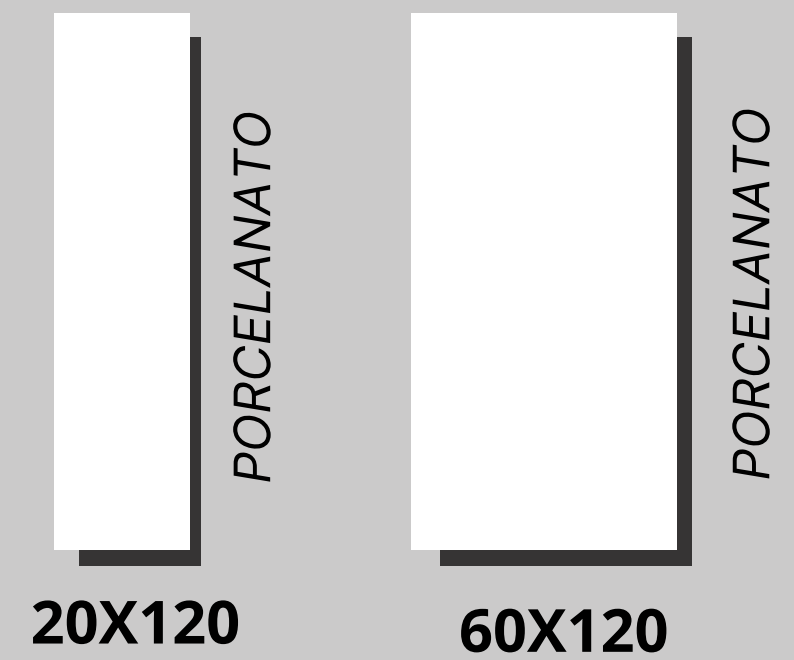

1 EMPILHAMENTO DE PALETES

1

A altura máxima de empilhamento deve ser de **3 paletes**.

2 ABERTURA DE PALETES

2

Ao abrir o paleta e retirar as fitas, recomenda-se o uso de **suportes para escorar as caixas**.

É indicado utilizar para esses formatos suportes para **escorar 3 lados** do paleta.

Sugere-se colocar proteção de borracha nas áreas do suporte que estarão em contato direto com as caixas.

3 EMPILHAMENTO DE CAIXAS

3

Recomenda-se **posicionar as caixas na vertical**.

Caso necessário posicionar na horizontal:

- Deve-se armazenar no máximo 8 caixas empilhadas na horizontal.
- Sugere-se colocar um isopor entre a última caixa e o paleta.

1

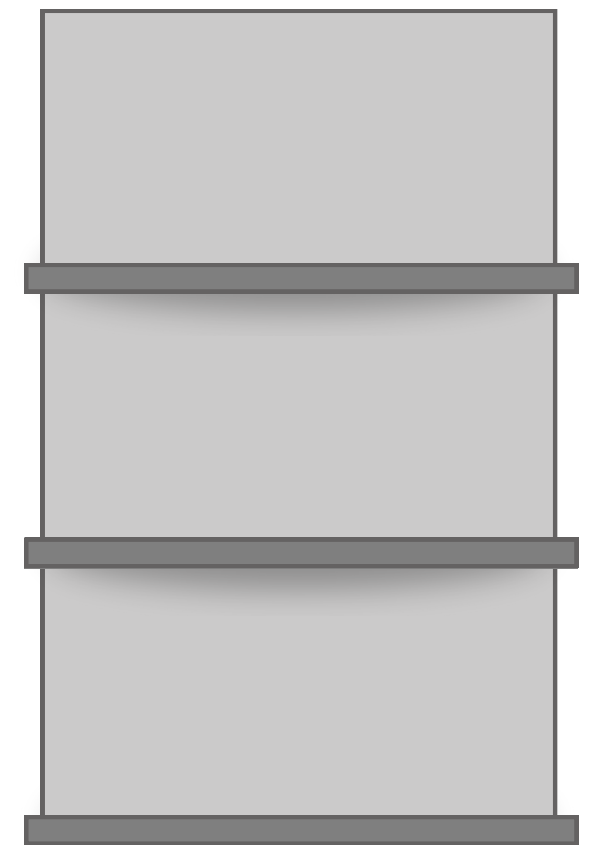

2

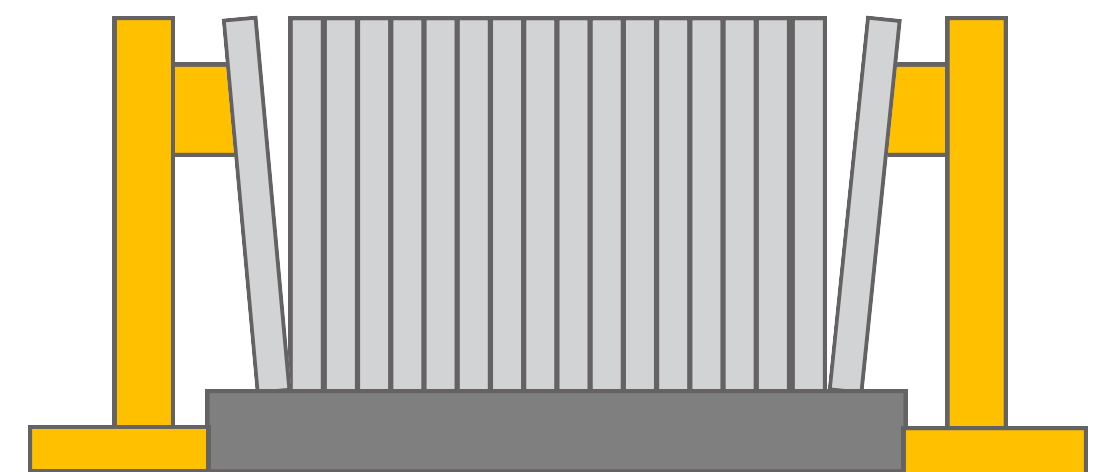

60X120

3

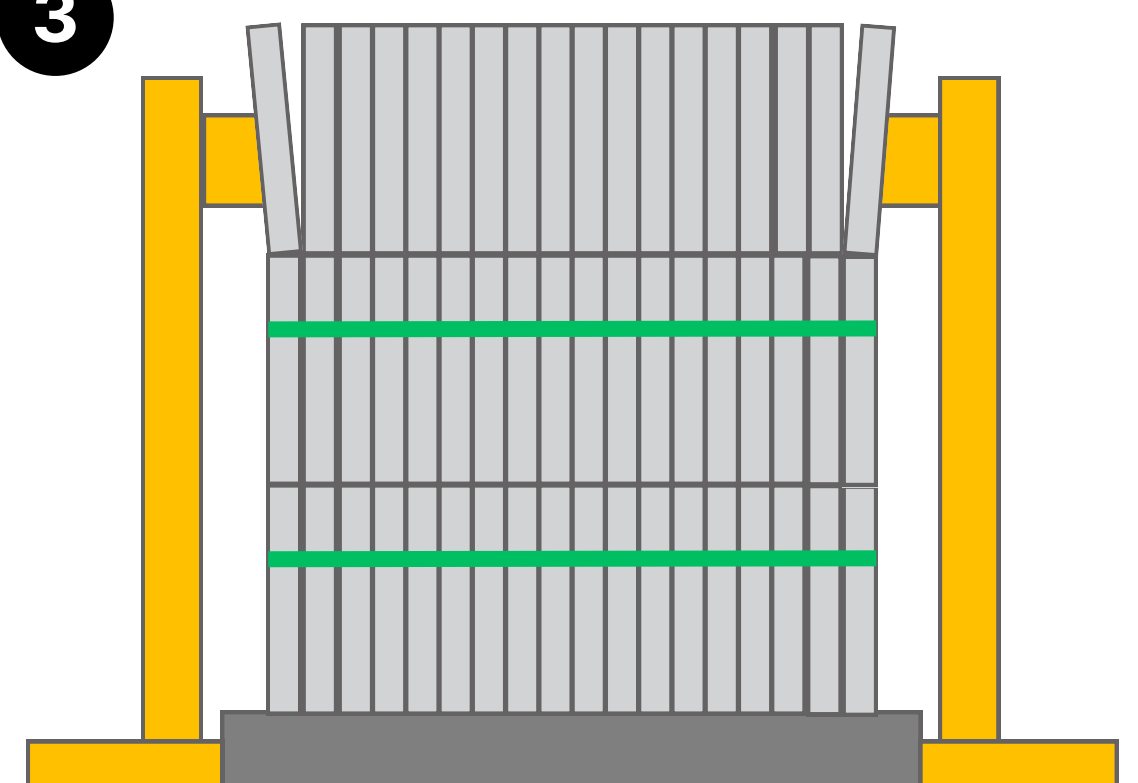

20X120

Paletes com caixas horizontais não devem ser empilhados ou receber outra carga por cima.



ORIENTAÇÕES PARA ARMAZENAMENTO E MANUSEIO DE PRODUTOS CERÂMICOS

Ao armazenar e manusear os formatos ao lado, siga as orientações abaixo, afim de evitar quebra do produto.

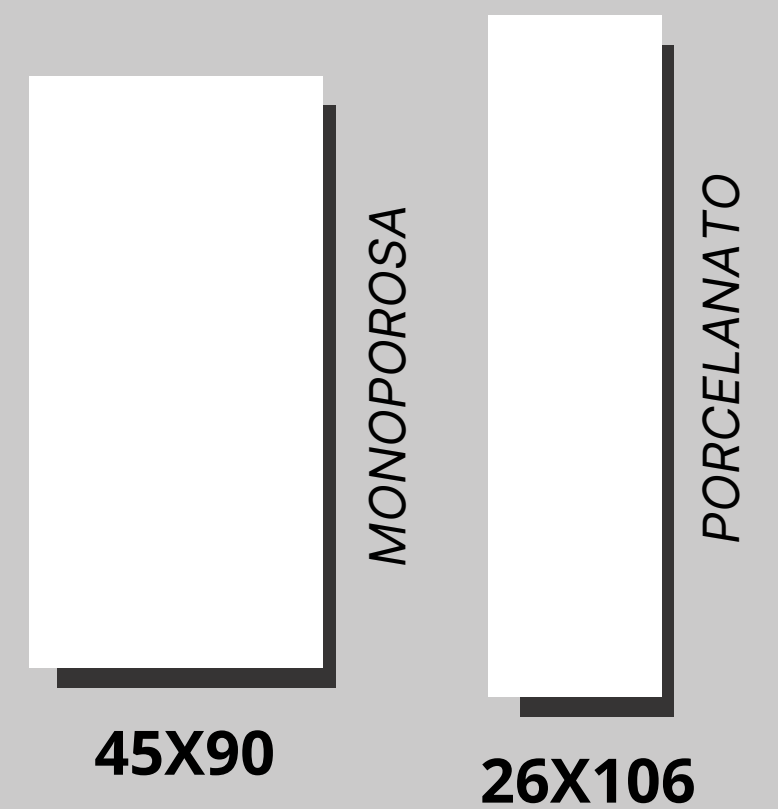

1 EMPILHAMENTO DE PALETES

1

A altura máxima de empilhamento deve ser de **3 paletes**.

2 ABERTURA DE PALETES

2

Ao abrir o paleta e retirar as fitas, recomenda-se o uso de **suportes para escorar as caixas**.

É indicado utilizar para esses formatos suportes para **escorar os 4 lados** do paleta.

Sugere-se colocar proteção de borracha nas áreas do suporte que estarão em contato direto com as caixas.

3 EMPILHAMENTO DE CAIXAS

3

Recomenda-se **posicionar as caixas na vertical**.

Caso necessário posicionar na horizontal:

- Deve-se armazenar no máximo 8 caixas empilhadas na horizontal.
- Sugere-se colocar um isopor entre a última caixa e o paleta.

Paletes com caixas horizontais não devem ser empilhados ou receber outra carga por cima.

1

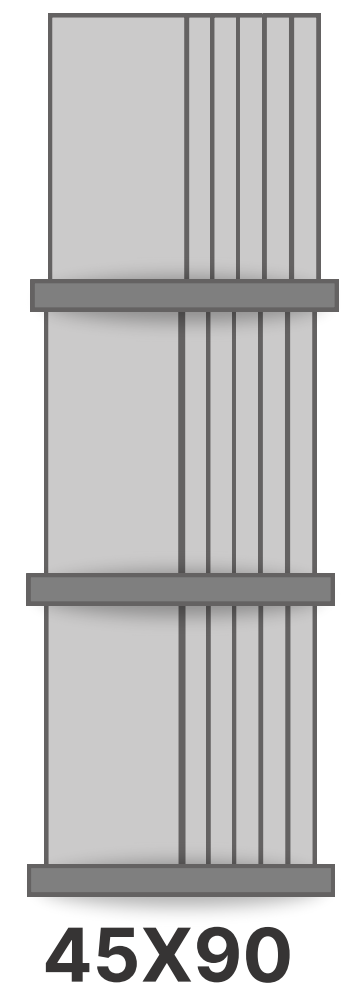

45X90

2

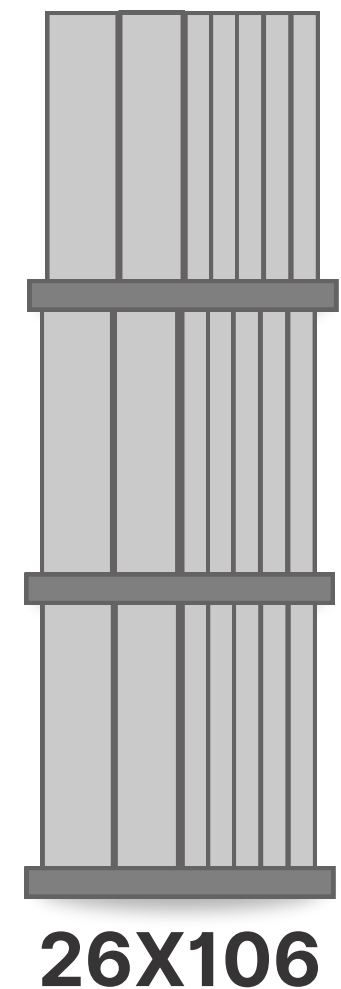

26X106

3

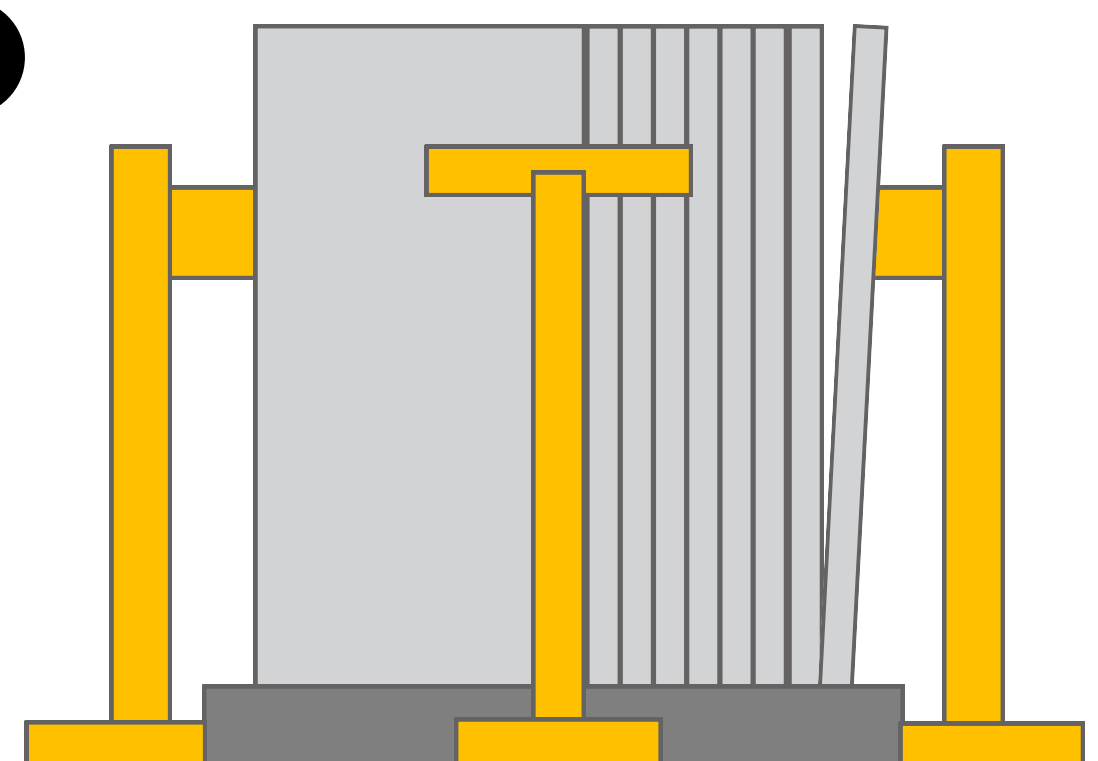



ORIENTAÇÕES PARA ARMAZENAMENTO DE PRODUTOS CERÂMICOS

Ao armazenar os formatos ao lado, siga as orientações abaixo, afim de evitar quebra do produto.

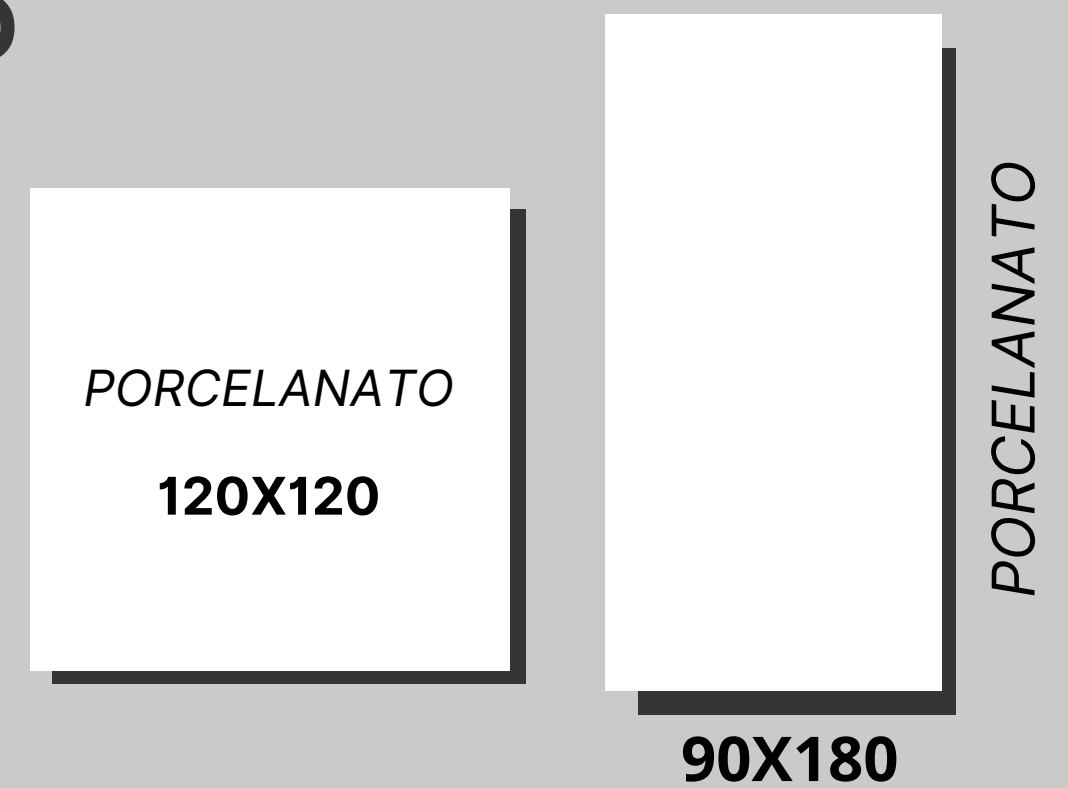

1 EMPILHAMENTO DE PALETES

1

Para o formato **120X120**, deve-se empilhar os paletes em forma de **pirâmide**, conforme figura 1.

Para o formato **90X180**, deve-se empilhar os paletes um em cima do outro, conforme figura 2.

A altura máxima de empilhamento deve ser de **2 paletes**.

O piso do local deve ser firme e nivelado para evitar tombamento das cargas.

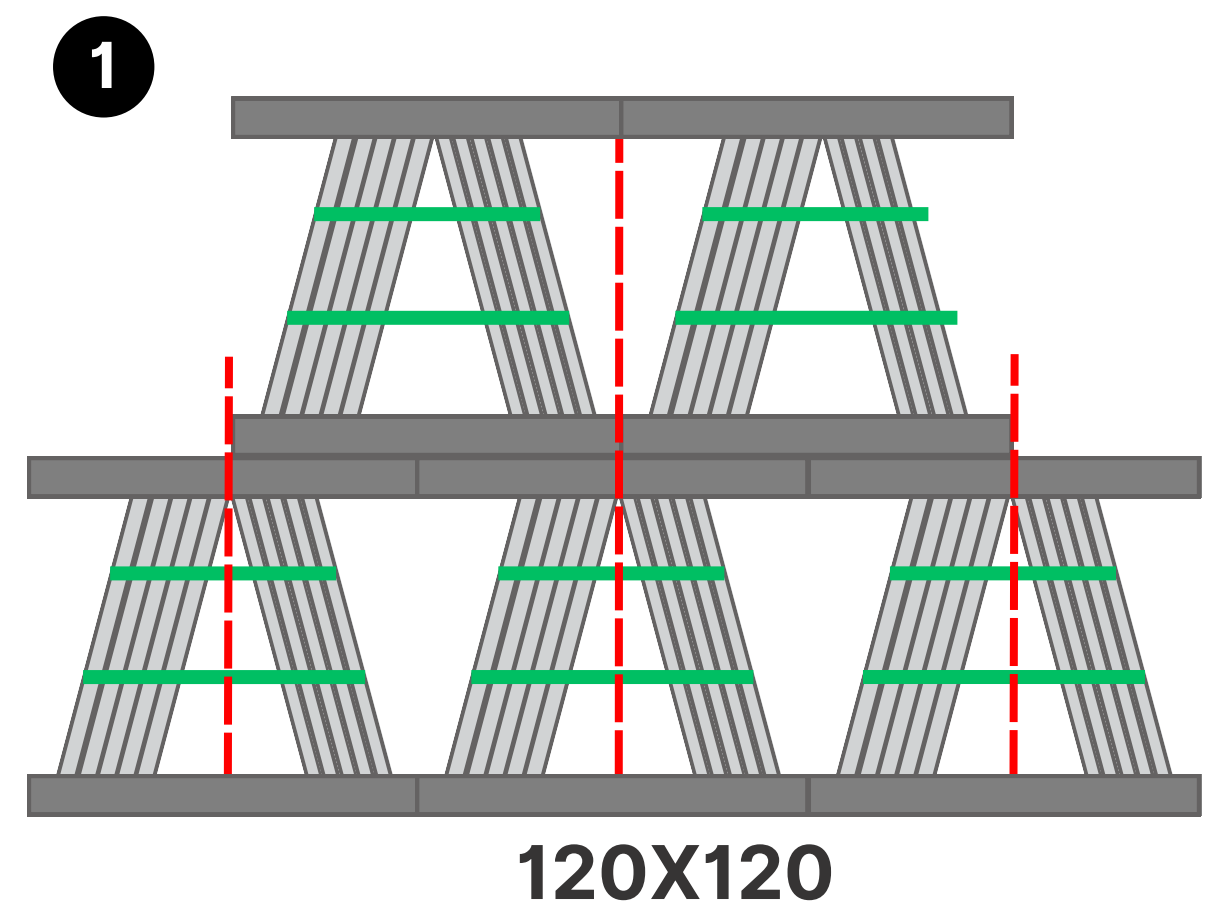

120X120

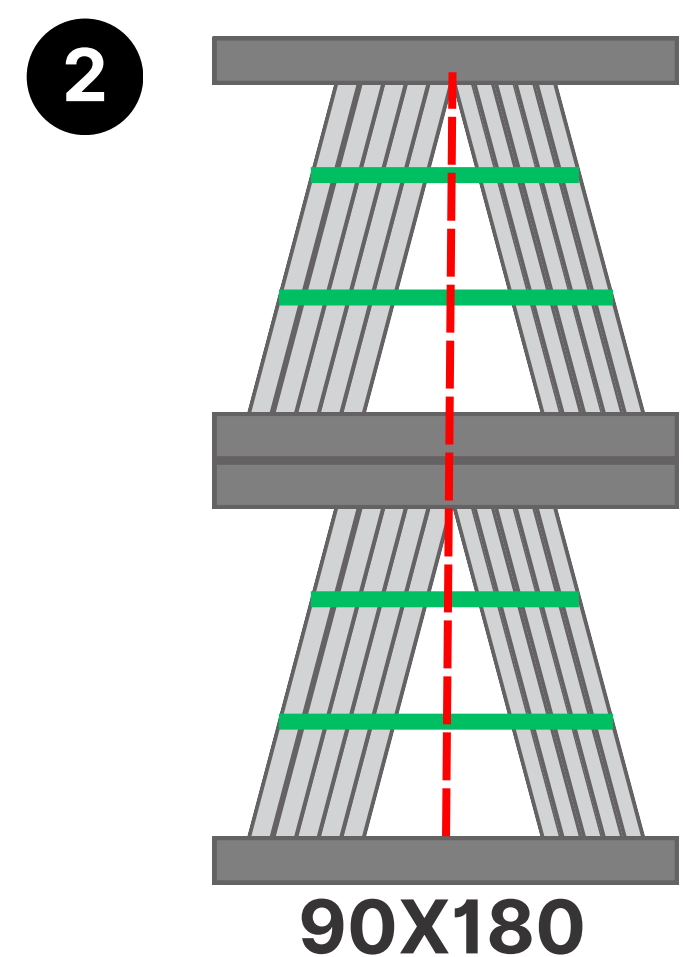

90X180

2 EMPILHAMENTO DE CAIXAS

2

- Posição: **horizontal**.
- Deve-se armazenar no **máximo 6 caixas** empilhadas na horizontal.
- O palete deve ser maior que o formato da peça.
→ Formato sugerido para 120X120: 125X125 cm.
→ Formato sugerido para 90X180: 100X190 cm.
- Sugere-se colocar um isopor entre a última caixa e o palete.

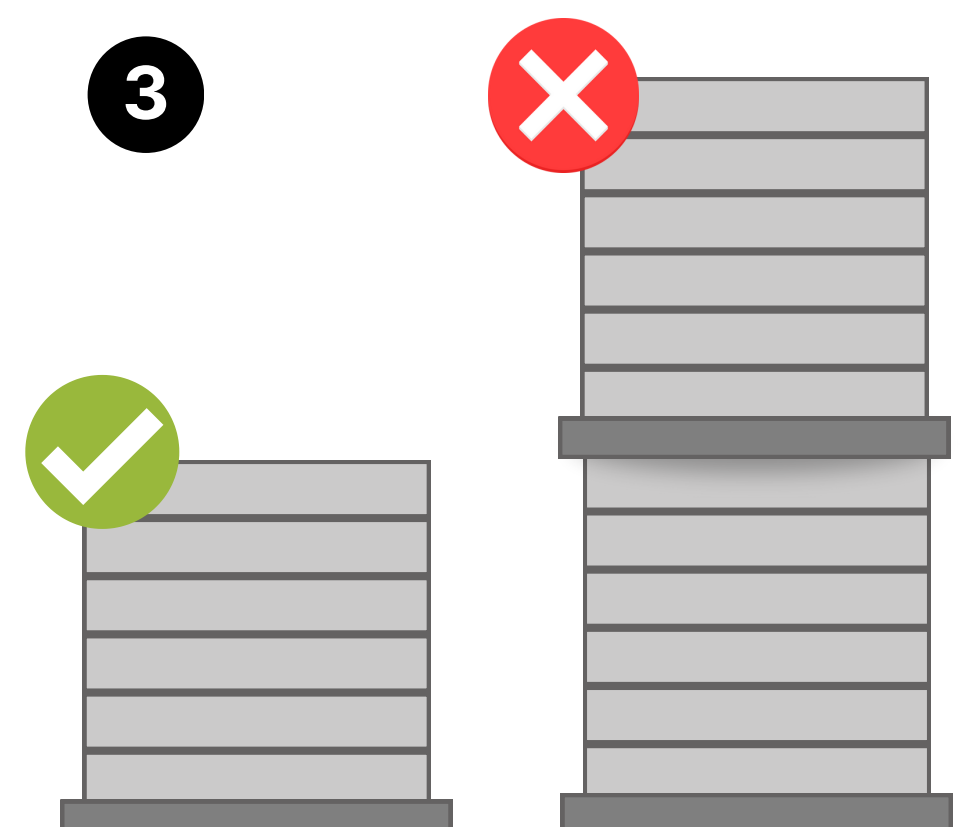

Paletes com caixas horizontais não devem ser empilhados ou receber outra carga por cima.



ORIENTAÇÕES PARA MANUSEAR PRODUTOS CERÂMICOS

Ao manusear os formatos ao lado, siga as orientações abaixo, afim de evitar quebra do produto.

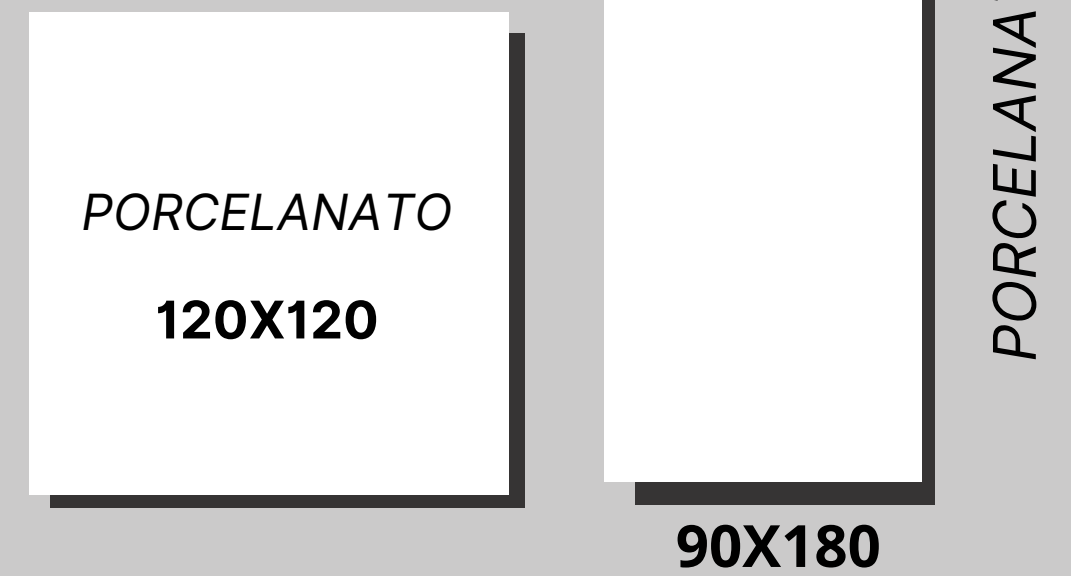

1 ABERTURA DE PALETES

1

Primeiro deve-se retirar a fita de amarração do chapéu protetor e, em seguida, retirar o plástico que envolve as caixas.

Recomenda-se o uso de **suportes em 2 lados do palete para escorar as caixas** ao retirar as demais fitas.

Sugere-se colocar proteção de borracha nas áreas do suporte que estarão em contato direto com as caixas.

A retirada de caixas deve acontecer dos dois lados do cavalete, NUNCA deixe um lado com mais caixas do que o outro. Mantenha no mínimo 3 caixas em cada lado.

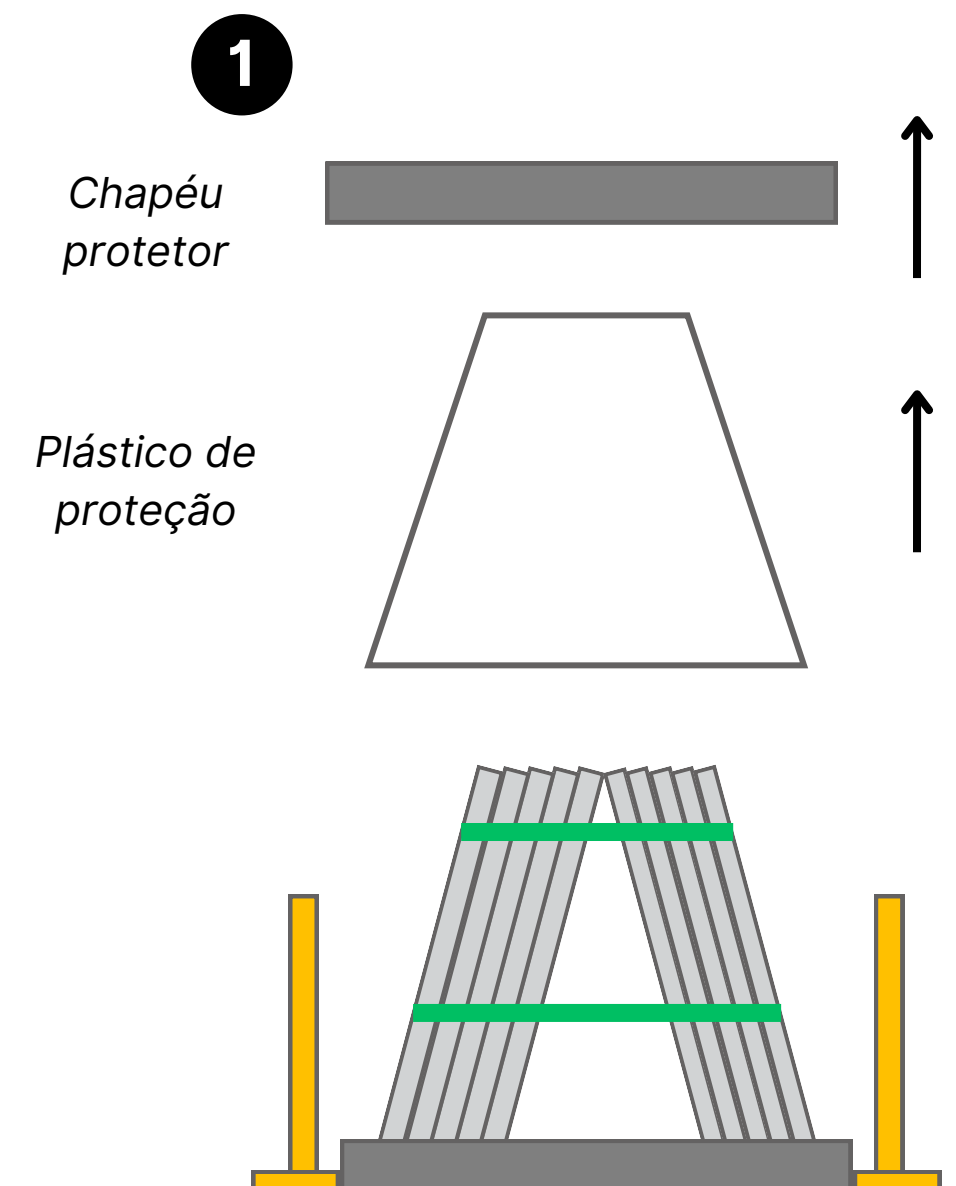

2 AMARRAÇÃO DO PALETE

2

Após manusear o produto o palete deve ser amarrado novamente, **seguindo a posição original**.

O chapéu protetor **NÃO** deverá ser recolocado em paletes fracionados.

NÃO orientamos a reutilização de plásticos e fitas de amarração.

Materiais recomendados: fita pet de 15 mm, máquina de arquear manual ou elétrica e selo metálico para arqueações manuais.

3 MOVIMENTAÇÃO COM EMPILHADEIRAS

3

Utilizar lanças de 1 m para o formato 90X180 e lanças de 1,2 m para o 120X120.

Deve-se colocar proteções de borracha na ponta das lanças e grades da empilhadeira.

Trafegar com velocidade reduzida em locais de piso irregular.

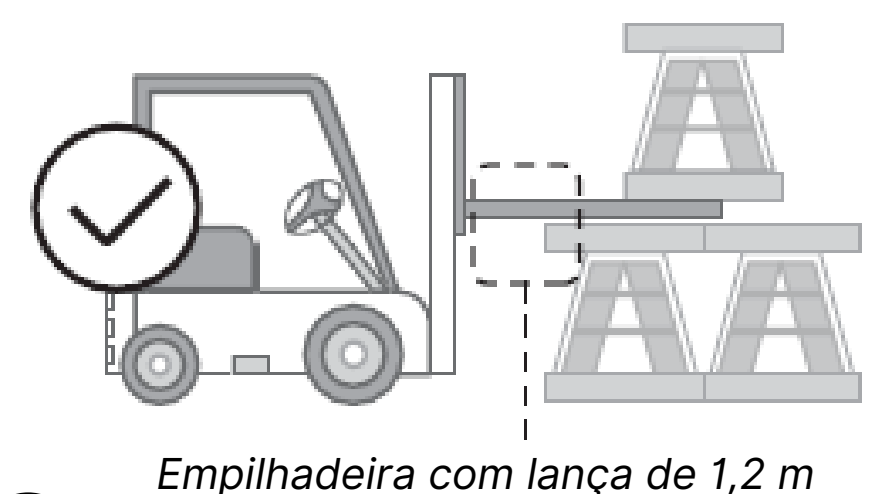

Empilhadeira com lança de 1,2 m

2

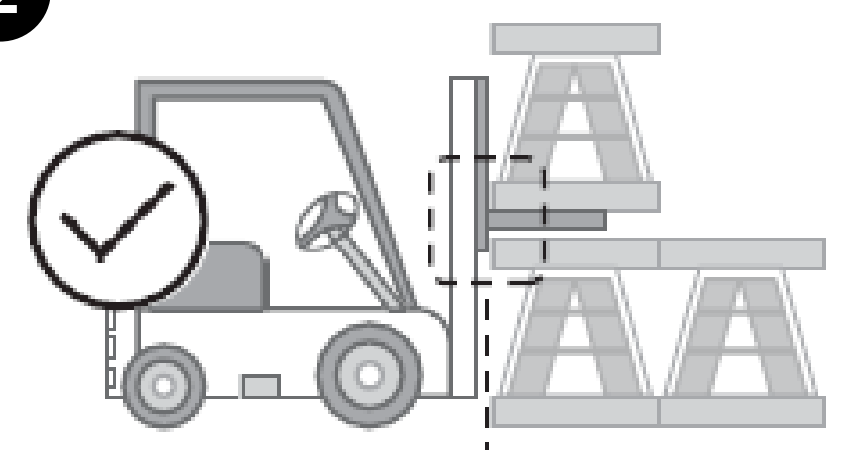

Empilhadeira com lança de 1 m



ORIENTAÇÕES PARA ARMAZENAMENTO E MANUSEIO DE PRODUTOS CERÂMICOS

Projeto do suporte para escorar

VISTA FRONTAL:

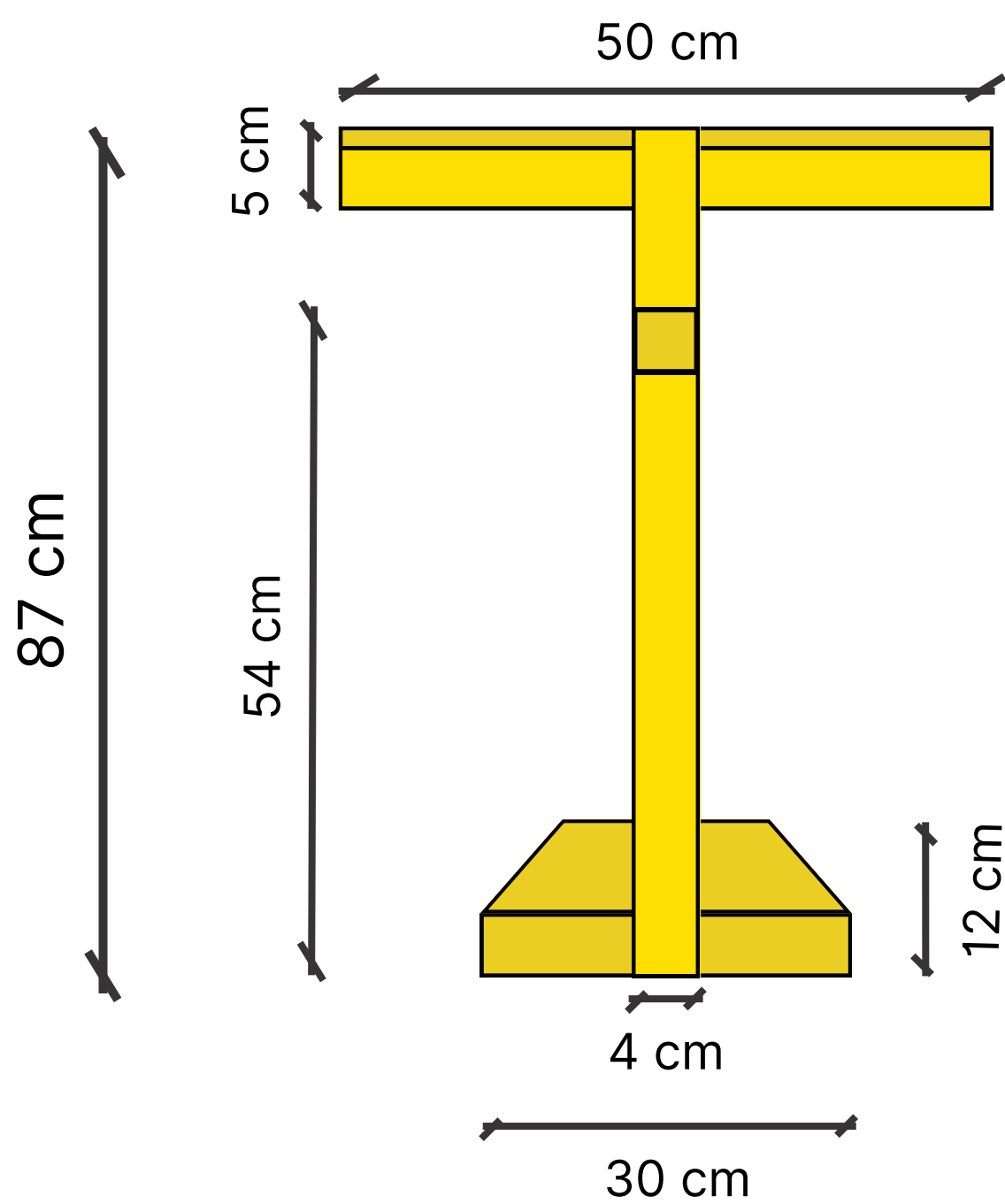

VISTA LATERAL:

